

品番

RFO 10 L32



フード, HNM - 高嵌合回数 シリーズ, 2ペグ付,
M32 サイドエントリーアダプタ無し, サイズ
"57.27", ハイコンストラクション

製品説明	
製品タイプ	フード
シリーズ	HNMシリーズ(高嵌合回数対応)
クロージングタイプ	2ペグ付
サイズ	サイズ"57.27"
ケーブルエントリー	サイドケーブルエントリー アダプタ無し M32
仕様	ハイコンストラクション
技術データ	
IP 保護等級	IP65 / IP66 / IP69
技術詳細	
重さ	175,00 g
動作温度範囲 (最小 最大)	-40°C...+125°C

材料特性	
カラー	RAL 7040
認証 / 規格	
UL	ECBT2
cUL	ECBT8
ジェネラルオーダリングインフォメーション	
EAN13 コード	8015747255547
ecl@ss 分類	27440202
ETIM 分類	EC000437
パッケージ情報	
パッケージ長さ	150,00 mm
パッケージ高さ	160,00 mm
パッケージ幅	300,00 mm
パッケージ重量	3,62 kg
パッケージ体積	7,20 dm ³
パッケージ 詳細	カートンボックス
パッケージ 数量	20 個
パッケージ EAN コード	8015747260640
サブパッケージ 重量	0,91 kg
サブパッケージ 詳細	プラスチック包装
サブパッケージ 数量	5 個
サブパッケージ EAN バーコード	8015747260657

品番

RFO 10 L32



カタログ図面

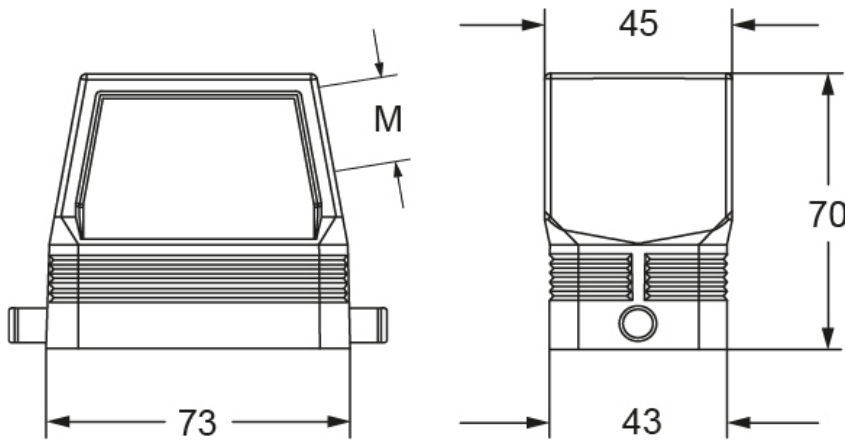

メモ

mmで示されている寸法は拘束力がなく、予告なく変更される場合があります。